

製品一覧表



催眠鎮静剤

解熱・鎮痛・消炎剤

抗パーキンソン剤

中枢神経系用剤

感冒・鎮咳・去痰剤

循環器用剤

消化器用剤

カルシウム剤

痛風治療剤

糖尿病用剤

骨粗鬆症治療剤

アレルギー用剤

抗菌剤

2021

List of Products



金星薬品工業株式会社
大阪市阿倍野区旭町1-2-7

五十音別索引

ア

アスピリン腸溶錠100mg「ZE」
アトルバスタチン錠5mg「ZE」
アトルバスタチン錠10mg「ZE」
アマンタジン塩酸塩錠50mg「ZE」
アマンタジン塩酸塩錠100mg「ZE」
アムロジピンOD錠2.5mg「ZE」
アムロジピンOD錠5mg「ZE」
アムロジピンOD錠10mg「ZE」
アンブロキシール塩酸塩錠15mg「ZE」
アンブロキシール塩酸塩徐放カプセル45mg「ZE」
アンブロキシール塩酸塩徐放OD錠45mg「ZE」

ウ

ウタゲン配合散
ウルソデオキシコール酸錠100mg「ZE」

エ

エバステチンOD錠5mg「ZE」
エバステチンOD錠10mg「ZE」
L-アスパラギン酸Ca錠200mg「サワイ」

オ

オキサトミド錠30mg「ZE」
オロパタジン塩酸塩錠2.5mg「ZE」
オロパタジン塩酸塩錠5mg「ZE」

ク

グリメピリド錠0.5mg「ZE」
グリメピリド錠1mg「ZE」
グリメピリド錠3mg「ZE」

シ

ジクロフェナクNa徐放カプセル37.5mg「ZE」
硝酸イソソルビド徐放カプセル20mg「ZE」
シロスタゾール錠50mg「ダイト」
シロスタゾール錠100mg「ダイト」

ソ

ゾルピデム酒石酸塩錠5mg「ZE」
ゾルピデム酒石酸塩錠10mg「ZE」

ト

ドネベジル塩酸塩OD錠3mg「ZE」
ドネベジル塩酸塩OD錠5mg「ZE」
ドネベジル塩酸塩OD錠10mg「ZE」

ニ

ニトレンジピン錠5mg「ZE」
ニトレンジピン錠10mg「ZE」
ニフェジピンCR錠10mg「ZE」
ニフェジピンCR錠20mg「ZE」
ニフェジピンCR錠40mg「ZE」
ニフェジピンL錠10mg「ZE」
ニフェジピンL錠20mg「ZE」

ヒ

ピーエイ配合錠
ピオグリタゾン錠15mg「ZE」
ピオグリタゾン錠30mg「ZE」
ビソプロロールフマル酸塩錠0.625mg「ZE」
ビソプロロールフマル酸塩錠2.5mg「ZE」
ビソプロロールフマル酸塩錠5mg「ZE」
ピタバスタチンカルシウム錠1mg「ZE」
ピタバスタチンカルシウム錠2mg「ZE」
ピタバスタチンカルシウム錠4mg「ZE」

フ

ファモチジン錠10mg「ZE」
ファモチジン錠20mg「ZE」
フェキソフェナジン塩酸塩錠30mg「ZE」
フェキソフェナジン塩酸塩錠60mg「ZE」
フスタゾール錠小児用2.5mg
フスタゾール糖衣錠10mg
プレガバリンOD錠25mg「ZE」
プレガバリンOD錠75mg「ZE」
プレガバリンOD錠150mg「ZE」

ヘ

ベザフィブラート徐放錠100mg「ZE」
ベザフィブラート徐放錠200mg「ZE」

ホ

ボルトミー配合錠

メ

メマンチン塩酸塩OD錠5mg「ZE」
メマンチン塩酸塩OD錠10mg「ZE」
メマンチン塩酸塩OD錠20mg「ZE」

モ

モサプリドクエン酸塩錠2.5mg「ZE」
モサプリドクエン酸塩錠5mg「ZE」

リ

リセドロン酸Na錠2.5mg「ZE」
リセドロン酸Na錠17.5mg「ZE」



レバミピド錠100mg「ZE」

レボフロキサシン錠250mg「ZE」

レボフロキサシン錠500mg「ZE」



ロサルタンカリウム錠25mg「ZE」

ロサルタンカリウム錠50mg「ZE」

ロサルタンカリウム錠100mg「ZE」

薬効分類	製品名 成分・分量／性状	薬効分類番号 後発品分類	剤形(実物大写真) 本体識別コード・サイズ 包装識別コード	包装写真(縮小)	他社品名等
------	-----------------	-----------------	-------------------------------------	----------	-------

催眠鎮静剤

入眠剤 112 日本薬局方 ゾルピデム酒石酸塩錠 ゾルピデム酒石酸塩錠5mg [ZE] 後発品					マイスリー錠5mg (30.90)
1錠中:ゾルピデム酒石酸塩…5mg 性状: 淡いだいだい色のフィルムコーティング錠	薬価 10.10	 直径 6.6mm 厚み 2.7mm 重量 93mg ZE54			

入眠剤 112 日本薬局方 ゾルピデム酒石酸塩錠 ゾルピデム酒石酸塩錠10mg [ZE] 後発品					マイスリー錠10mg (50.30)
1錠中:ゾルピデム酒石酸塩…10mg 性状: 淡いだいだい色のフィルムコーティング錠	薬価 16.00	 直径 8.6mm 厚み 3.4mm 重量 185mg ZE55			

解熱・鎮痛・消炎剤

徐放性鎮痛・抗炎症剤 114 ジクロフェナクNa徐放カプセル37.5mg [ZE] 後発品					ホルタレンSRカプセル37.5mg (13.00) ナボールSRカプセル37.5 (14.20)
1カプセル中: ジクロフェナクナトリウム…37.5mg 性状:白色の硬カプセル	薬価 5.90	 直径 5.3mm 全長 14.2mm 重量 190mg ZE23			

抗パーキンソン剤

116/117/625 精神活動改善・パーキンソン症候群治療剤 抗A型インフルエンザウイルス剤 アマンタジン塩酸塩錠50mg [ZE] 後発品					シンメトレル錠50mg (12.70)
1錠中: アマンタジン塩酸塩…50mg 性状:淡黄色のフィルムコート錠	薬価 5.90	 直径 7.1mm 厚み 3.7mm 重量 119mg ZE, 50mg			

116/117/625 精神活動改善・パーキンソン症候群治療剤 抗A型インフルエンザウイルス剤 アマンタジン塩酸塩錠100mg [ZE] 後発品					シンメトレル錠100mg (12.80)
1錠中: アマンタジン塩酸塩…100mg 性状:淡黄色のフィルムコート錠	薬価 5.90	 直径 7.6mm 厚み 4.4mm 重量 166mg ZE63			











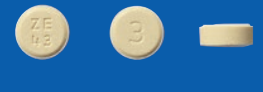



詳細は各品目の添付文書をご参照ください。

製品に関するお問い合わせ先

全星薬品工業株式会社 医薬情報部 ☎0120-189-228 受付時間/9:00~17:00(土・日・祝日を除く)

薬効分類

中枢神経系用剤

薬効分類	製品名 成分・分量／性状	薬効分類番号 後発品分類	剤形(実物大写真) 本体識別コード・サイズ 包装識別コード	包装写真(縮小)	他社品名等
中枢神経系用剤	119 アルツハイマー型、レビー小体型認知症治療剤 ドネペジル塩酸塩OD錠3mg [ZE] 後発品				アリセプトD錠3mg (142.90)
	1錠中:ドネペジル塩酸塩…3mg 性状:黄色の素錠	薬価 48.30	 直径 7.0mm 厚み 3.0mm 重量 150mg ZE43		
	119 アルツハイマー型、レビー小体型認知症治療剤 ドネペジル塩酸塩OD錠5mg [ZE] 後発品				アリセプトD錠5mg (211.30)
	1錠中:ドネペジル塩酸塩…5mg 性状:白色の素錠	薬価 71.80	 直径 7.0mm 厚み 3.0mm 重量 150mg ZE44		
	119 アルツハイマー型、レビー小体型認知症治療剤 ドネペジル塩酸塩OD錠10mg [ZE] 後発品				アリセプトD錠10mg (368.30)
1錠中:ドネペジル塩酸塩…10mg 性状:淡赤色の素錠	薬価 146.70	 直径 8.5mm 厚み 3.5mm 重量 250mg ZE45			
中枢神経系用剤	119 疼痛治療剤(神経障害性疼痛・線維筋痛症) プレガバリンOD錠25mg [ZE] 後発品				リリカOD錠25mg (62.00)
	1錠中:プレガバリン…25mg 性状:白色～微黄白色の素錠	薬価 21.80	 直径 6.5mm 厚み 3.2mm 重量 90mg		
中枢神経系用剤	119 疼痛治療剤(神経障害性疼痛・線維筋痛症) プレガバリンOD錠75mg [ZE] 後発品				リリカOD錠75mg (103.40)
	1錠中:プレガバリン…75mg 性状:白色～微黄白色の素錠	薬価 36.30	 直径 9.5mm 厚み 4.7mm 重量 270mg		



詳細は各品目の添付文書をご参照ください。



製品に関するお問い合わせ先



全星薬品工業株式会社 医薬情報部 ☎0120-189-228 受付時間／9：00～17：00(土・日・祝日を除く)

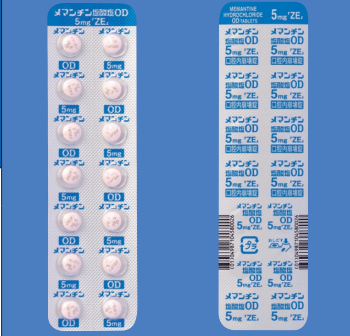

薬効分類	製品名 成分・分量／性状	薬効分類番号 後発品分類	剤形(実物大写真) 本体識別コード・サイズ 包装識別コード	包装写真(縮小)	他社品名等
------	-----------------	-----------------	-------------------------------------	----------	-------

中枢神経系用剤



119 疼痛治療剤(神経障害性疼痛・線維筋痛症) プレガバリンOD錠150mg「ZE」 後発品	1錠中:プレガバリン…150mg 性状:白色～微黄白色の素錠	薬価 50.10	※縮小写真  		リリカド錠150mg (142.40)
---	-----------------------------------	--------------------	---	--	------------------------

119 NMDA受容体拮抗 アルツハイマー型認知症治療剤 メマンチン塩酸塩OD錠5mg「ZE」 後発品	1錠中:メマンチン塩酸塩…5mg 性状: 淡赤白色～帯黄淡赤白色の素錠 (斑点あり)	薬価 29.20	 		メマリ-OD錠5mg (127.80)
---	---	--------------------	--	--	------------------------

119 NMDA受容体拮抗 アルツハイマー型認知症治療剤 メマンチン塩酸塩OD錠10mg「ZE」 後発品	1錠中:メマンチン塩酸塩…10mg 性状: 淡黄白色～黄白色の素錠 (斑点あり)	薬価 51.90	 		メマリ-OD錠10mg (227.50)
--	---	--------------------	--	--	-------------------------

119 NMDA受容体拮抗 アルツハイマー型認知症治療剤 メマンチン塩酸塩OD錠20mg「ZE」 後発品	1錠中:メマンチン塩酸塩…20mg 性状:白色～淡黄白色の素錠 (片面割線入り・斑点あり)	薬価 92.00	 		メマリ-OD錠20mg (408.00)
--	---	--------------------	--	--	-------------------------

感冒・鎮咳・去痰剤

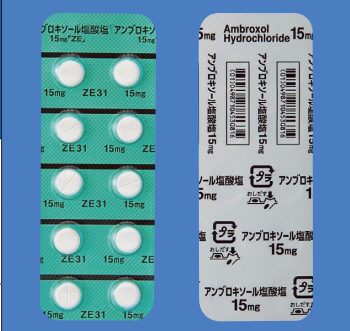
223 気道潤滑去痰剤 アンブロキソール塩酸塩錠15mg「ZE」 後発品	1錠中: アンブロキソール塩酸塩…15mg 性状:白色の素錠	薬価 5.70	 		ムコソルバン錠15mg (13.50) ムコサル錠15mg (5.90)
--	--------------------------------------	-------------------	--	--	---

製品に関するお問い合わせ先

全星薬品工業株式会社 医薬情報部 ☎0120-189-228 受付時間/9:00~17:00(土・日・祝日を除く)



詳細は各品目の添付文書をご参照ください。



薬効分類

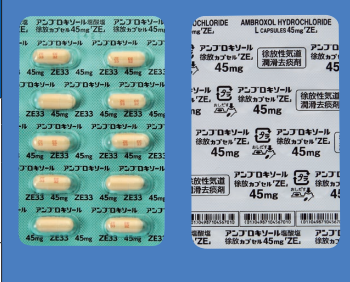
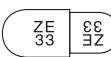

製品名 成分・分量／性状	薬効分類番号 後発品分類	剤形(実物大写真) 本体識別コード・サイズ 包装識別コード	包装写真(縮小)	他社品名等
-----------------	-----------------	-------------------------------------	----------	-------

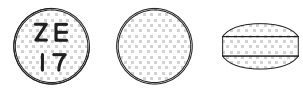

感冒・鎮咳・去痰剤

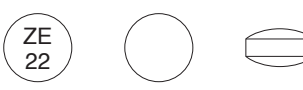
<p>徐放性気道潤滑去痰剤 223</p> <p>アンブロキシール塩酸塩徐放カプセル45mg [ZE]</p> <p>後発品</p>					ムコソルバン錠45mg (44.20)
1カプセル中: アンブロキシール塩酸塩…45mg	薬価				
性状: 淡黄色のフィルムコーティング 硬カプセル	18.20	直径 6.3mm 全長 15.4mm 重量 275mg ZE33			

<p>徐放性気道潤滑去痰剤 223</p> <p>アンブロキシール塩酸塩徐放OD錠45mg [ZE]</p> <p>後発品</p>					新剤形品 ムコソルバン錠45mg (44.20)
1錠中: アンブロキシール塩酸塩…45mg	薬価				
性状: 微黄白色～淡黄白色の斑点がある 白色の素錠	18.20	直径 10.0mm 厚み 6.0mm 重量 460mg ZE17			

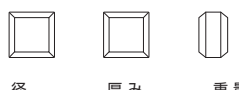
<p>感冒剤 118</p> <p>ピーエイ配合錠</p> <p>後発品</p>					新剤形品 PI配合顆粒 (6.50)
1錠中: サリチルアミド……………135mg アセトアミノフェン……………75mg 無水カフェイン……………30mg プロメタジンメチルサリチル酸塩…6.75mg	薬価				
性状:白色～微黄白色の素錠	4.70	直径 9.0mm 厚み 5.0mm 重量 265mg ZE22			

<p>鎮咳剤 222</p> <p>フスタゾール®錠小児用2.5mg</p> <p>(ニプロESファーマ)</p>					
1錠中: クロベラスチンフェンジソ酸塩…4.4mg (クロベラスチン塩酸塩として2.5mg)	薬価				
性状:白色の素錠	5.90	径 6.0mm 厚み 3.8mm 重量 180mg —			

<p>鎮咳剤 222</p> <p>フスタゾール®糖衣錠10mg</p> <p>(ニプロESファーマ)</p>					
1錠中: クロベラスチン塩酸塩…10mg	薬価				
性状:紅色の糖衣錠	5.90	直径 6.7mm 厚み 3.7mm 重量 120mg Y-HU10			

製品に関するお問い合わせ先



全星薬品工業株式会社 医薬情報部 ☎0120-189-228 受付時間／9：00～17：00（土・日・祝日を除く）



詳細は各品目の添付文書をご参照ください。



薬効分類



製品名 成分・分量／性状	薬効分類番号 後発品分類	剤形(実物大写真) 本体識別コード・サイズ 包装識別コード	包装写真(縮小)	他社品名等
-----------------	-----------------	-------------------------------------	----------	-------



循環器用剤
除症剤
抗狭心症剤
抗血小板剤

抗血小板剤 アスピリン腸溶錠100mg「ZE」 後発品	339			バイアスピリン錠100mg (5.70)
	1錠中:アスピリン…100mg 性状: 白色のフィルムコーティング錠(腸溶錠)	薬価 5.70	 直径 7.2mm 厚み 3.4mm 重量 138mg ZE100	

HMG-CoA 還元酵素阻害剤 日本薬局方 アトルバスタチンカルシウム錠 アトルバスタチン錠5mg「ZE」 後発品	218			リビートル錠5mg (38.10)
	1錠中: アトルバスタチンカルシウム水和物… 5.42mg (アトルバスタチンとして5mg) 性状: ごくうすい紅色のフィルムコーティング錠	薬価 12.50	 直径 5.6mm 厚み 3.1mm 重量 72mg ZE56	

HMG-CoA 還元酵素阻害剤 日本薬局方 アトルバスタチンカルシウム錠 アトルバスタチン錠10mg「ZE」 後発品	218			リビートル錠10mg (72.80)
	1錠中: アトルバスタチンカルシウム水和物… 10.84mg (アトルバスタチンとして10mg) 性状: 白色のフィルムコーティング錠	薬価 24.20	 直径 6.1mm 厚み 3.1mm 重量 88mg ZE57	

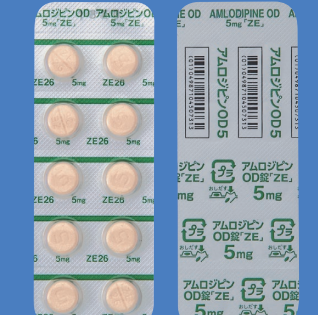
持続性Ca拮抗剤/高血圧・狭心症治療剤 日本薬局方 アムロジピンベシル酸塩口腔内崩壊錠 アムロジピンOD錠2.5mg「ZE」 後発品	217			アムロジピンOD錠2.5mg (19.40) ノルバスクOD錠2.5mg (20.30)
	1錠中: アムロジピンベシル酸塩…3.47mg (アムロジピンとして2.5mg) 性状:淡橙色の素錠	薬価 10.10	 直径 7.0mm 厚み 2.2mm 重量 100mg ZE25	

持続性Ca拮抗剤/高血圧・狭心症治療剤 日本薬局方 アムロジピンベシル酸塩口腔内崩壊錠 アムロジピンOD錠5mg「ZE」 後発品	217			アムロジピンOD錠5mg (34.30) ノルバスクOD錠5mg (35.30)
	1錠中: アムロジピンベシル酸塩…6.93mg (アムロジピンとして5mg) 性状:淡橙色の素錠	薬価 12.80	 直径 8.0mm 厚み 3.4mm 重量 200mg ZE26	

詳細は各品目の添付文書をご参照ください。



製品に関するお問い合わせ先



全星薬品工業株式会社 医薬情報部 ☎0120-189-228 受付時間/9:00~17:00(土・日・祝日を除く)



薬効分類



薬効分類	製品名 成分・分量／性状	薬効分類番号 後発品分類	剤形(実物大写真) 本体識別コード・サイズ 包装識別コード	包装写真(縮小)	他社品名等
------	-----------------	-----------------	-------------------------------------	----------	-------



循環器用剤
降圧剤
抗狭心症剤
抗血小板剤

持続性Ca拮抗剤/高血圧・狭心症治療剤 217 日本薬局方 アムロジピンベシル酸塩口腔内崩壊錠 アムロジピンOD錠10mg [ZE] 後発品		1錠中: アムロジピンベシル酸塩…13.87mg (アムロジピンとして10mg) 性状:淡橙色の素錠	薬価	ZE 24 直径 8.5mm 厚み 4.7mm 重量 250mg ZE24		アムロジピンOD錠10mg (52.30) ノルバスクOD錠10mg (55.20)
			28.70			

徐放性虚血性心疾患治療剤 217 硝酸イソソルビド徐放カプセル20mg [ZE] 後発品		1カプセル中: 硝酸イソソルビド…20mg 性状: 青色透明・無色透明の硬カプセル	薬価	ZE10 01EZ 直径 5.3mm 全長 14.2mm 重量 190mg ZE10		ニトロールカプセル20mg (12.40)
			5.90			

抗血小板剤 339 日本薬局方 シロスタゾール錠 シロスタゾール錠50mg [ダイト] (ダイト) 後発品		1錠中: シロスタゾール…50mg 性状:白色の素錠	薬価	RN 50 直径 7.0mm 厚み 2.6mm 重量 120mg RN50		プレタールOD錠50mg (31.10)
			10.50			

抗血小板剤 339 日本薬局方 シロスタゾール錠 シロスタゾール錠100mg [ダイト] (ダイト) 後発品		1錠中: シロスタゾール…100mg 性状:白色の素錠	薬価	RN 100 直径 8.0mm 厚み 2.9mm 重量 170mg RN100		プレタールOD錠100mg (57.20)
			19.80			

持続性Ca拮抗剤 217 日本薬局方 ニトレンジピン錠 ニトレンジピン錠5mg [ZE] 後発品		1錠中:ニトレンジピン…5mg 性状:淡黄色のフィルムコート錠	薬価	ZE 06 直径 6.2mm 厚み 3.2mm 重量 90mg ZE06		ハイロテンシン錠5mg (22.50)
			9.80			

製品に関するお問い合わせ先

全星薬品工業株式会社 医薬情報部 ☎0120-189-228 受付時間/9:00~17:00(土・日・祝日を除く)

詳細は各品目の添付文書をご参照ください。

薬効分類

製品名 成分・分量／性状	薬効分類番号 後発品分類	剤形(実物大写真) 本体識別コード・サイズ 包装識別コード	包装写真(縮小)	他社品名等
-----------------	-----------------	-------------------------------------	----------	-------

循環器用剤
降圧剤 抗狭心症剤 抗血小板剤

持続性Ca拮抗剤 217 日本薬局方 ニトレンジピン錠 ニトレンジピン錠10mg [ZE] 後発品					バイロテンジソン錠10mg (24.40)
1錠中:ニトレンジピン…10mg 性状:淡黄色のフィルムコート錠	薬価 10.10		直径 6.2mm 厚み 3.3mm 重量 90mg		
		ZE07			

持続性Ca拮抗剤/高血圧・狭心症治療剤 217 ニフェジピンCR錠10mg [ZE] 後発品					アダラートCR錠10mg (12.30)
1錠中:ニフェジピン…10mg 性状: 帯赤灰色のフィルムコート錠	薬価 5.90		直径 7.2mm 厚み 4.0mm 重量 137mg		
		ZE101			

持続性Ca拮抗剤/高血圧・狭心症治療剤 217 ニフェジピンCR錠20mg [ZE] 後発品					アダラートCR錠20mg (21.70)
1錠中:ニフェジピン…20mg 性状: 淡赤色のフィルムコート錠	薬価 9.10		直径 7.8mm 厚み 4.3mm 重量 170.5mg		
		ZE102			

持続性Ca拮抗剤/高血圧・狭心症治療剤 217 ニフェジピンCR錠40mg [ZE] 後発品					アダラートCR錠40mg (41.10)
1錠中:ニフェジピン…40mg 性状: 淡赤褐色のフィルムコート錠	薬価 17.40		直径 8.4mm 厚み 4.5mm 重量 217mg		
		ZE103			

持続性Ca拮抗剤/高血圧・狭心症治療剤 217 ニフェジピンL錠10mg [ZE] 後発品					アダラートL錠10mg (12.90)
1錠中:ニフェジピン…10mg 性状:淡赤色のフィルムコート錠	薬価 5.70		直径 5.6mm 厚み 3.5mm 重量 83mg		
		ZE01			

製品に関するお問い合わせ先

全星薬品工業株式会社 医薬情報部 ☎0120-189-228 受付時間/9:00~17:00(土・日・祝日を除く)

詳細は各品目の添付文書をご参照ください。

薬効分類

製品名 成分・分量/性状	薬効分類番号 後発品分類	剤形(実物大写真) 本体識別コード・サイズ 包装識別コード	包装写真(縮小)	他社品名等
-----------------	-----------------	-------------------------------------	----------	-------

循環器用剤
降圧剤 抗狭心症剤 抗血小板剤

217 持続性Ca拮抗剤/高血圧・狭心症治療剤 ニフェジピンL錠20mg [ZE] 後発品				アダラート錠20mg (13.30)
1錠中:ニフェジピン…20mg 性状:淡赤色のフィルムコート錠	薬価 5.90			

選択的β ₁ アンタゴニスト 212 日本薬局方 ビソプロロール fumarate 錠 ビソプロロール fumarate 錠0.625mg [ZE] 後発品				メインテート錠0.625mg (15.80)
1錠中: ビソプロロール fumarate …0.625mg 性状:白色の素錠	薬価 10.10			

選択的β ₁ アンタゴニスト 212 日本薬局方 ビソプロロール fumarate 錠 ビソプロロール fumarate 錠2.5mg [ZE] 後発品				メインテート錠2.5mg (21.80)
1錠中: ビソプロロール fumarate …2.5mg 性状:白色の素錠	薬価 10.10			

選択的β ₁ アンタゴニスト 212 日本薬局方 ビソプロロール fumarate 錠 ビソプロロール fumarate 錠5mg [ZE] 後発品				メインテート錠5mg (30.70)
1錠中: ビソプロロール fumarate …5mg 性状:白色の素錠	薬価 10.60			

HMG-CoA還元酵素阻害剤 218 日本薬局方 ピタバスタチンカルシウム錠 ピタバスタチンカルシウム錠1mg [ZE] 後発品				リバロ錠1mg (42.70)
1錠中: ピタバスタチンカルシウム水和物…1.1mg (ピタバスタチンカルシウムとして1mg) 性状: 白色のフィルムコーティング錠	薬価 13.70			

詳細は各品目の添付文書をご参照ください。

製品に関するお問い合わせ先

全星薬品工業株式会社 医薬情報部 ☎0120-189-228 受付時間/9:00~17:00(土・日・祝日を除く)

薬効分類

製品名 成分・分量／性状	薬効分類番号 後発品分類	剤形(実物大写真) 本体識別コード・サイズ 包装識別コード	包装写真(縮小)	他社品名等
-----------------	-----------------	-------------------------------------	----------	-------

循環器用剤
降圧剤 抗狭心症剤 抗血小板剤

HMG-CoA還元酵素阻害剤 218 日本薬局方 ピタバスタチンカルシウム錠 ピタバスタチンカルシウム錠2mg [ZE] 後発品				リバロ錠2mg (80.20)
1錠中: ピタバスタチンカルシウム水和物…2.2mg (ピタバスタチンカルシウムとして2mg) 性状: ごくすい黄赤色のフィルムコーティング錠	薬価 25.80			
		直径 7.1mm 厚み 3.0mm 重量 125mg ZE47		

HMG-CoA還元酵素阻害剤 218 日本薬局方 ピタバスタチンカルシウム錠 ピタバスタチンカルシウム錠4mg [ZE] 後発品				リバロ錠4mg (146.60)
1錠中: ピタバスタチンカルシウム水和物…4.4mg (ピタバスタチンカルシウムとして4mg) 性状: ごくすい黄赤色のフィルムコーティング錠	薬価 39.00			
		直径 8.6mm 厚み 3.9mm 重量 248mg ZE48		

高脂血症治療剤 218 日本薬局方 ベザフィブラート徐放錠 ベザフィブラート徐放錠100mg [ZE] 後発品				ベザールSR錠100mg (17.90)
1錠中: ベザフィブラート…100mg 性状: 白色～帯黄白色のフィルムコート錠	薬価 10.10			
		直径 7.1mm 厚み 3.8mm 重量 128.8mg ZE60		







高脂血症治療剤 218 日本薬局方 ベザフィブラート徐放錠 ベザフィブラート徐放錠200mg [ZE] 後発品				ベザールSR錠200mg (21.80)
1錠中: ベザフィブラート…200mg 性状:白色のフィルムコート錠	薬価 10.10			
		直径 9.1mm 厚み 4.0mm 重量 253.2mg ZE61		

A-IIアンタゴニスト(ARB) 214 日本薬局方 ロサルタンカリウム錠 ロサルタンカリウム錠25mg [ZE] 後発品				ニューロタン錠25mg (48.00)
1錠中:ロサルタンカリウム…25mg 性状: 白色のフィルムコーティング錠	薬価 17.20			
		直径 5.6mm 厚み 3.1mm 重量 76.5mg ZE73		

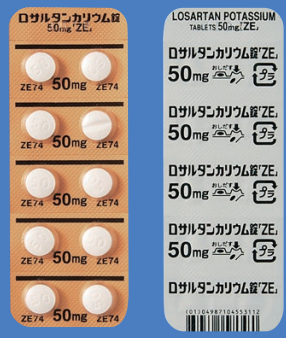
詳細は各品目の添付文書をご参照ください。

製品に関するお問い合わせ先

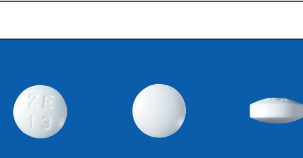
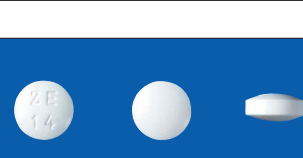
全星薬品工業株式会社 医薬情報部 ☎0120-189-228 受付時間/9:00~17:00(土・日・祝日を除く)

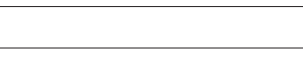
薬効分類	製品名 成分・分量／性状	薬効分類番号 後発品分類	剤形(実物大写真) 本体識別コード・サイズ 包装識別コード	包装写真(縮小)	他社品名等
循環器用剤 (除圧剤・抗狭心症剤・抗血小板剤)	<p>A-IIアンタゴニスト(ARB) 214 日本薬局方 ロサルタンカリウム錠 ロサルタンカリウム錠50mg [ZE] 後発品</p>				<p>ニューロタン錠50mg (92.30)</p>
	<p>1錠中:ロサルタンカリウム…50mg</p> <p>性状: 白色のフィルムコーティング錠</p>	<p>薬価 29.20</p>	 <p>直径 7.6mm 厚み 3.5mm 重量 152.5mg</p> <p>ZE74</p>		
	<p>A-IIアンタゴニスト(ARB) 214 日本薬局方 ロサルタンカリウム錠 ロサルタンカリウム錠100mg [ZE] 後発品</p>				<p>ニューロタン錠100mg (134.10)</p>
<p>1錠中:ロサルタンカリウム…100mg</p> <p>性状: 白色のフィルムコーティング錠 (ティアドロップ形)</p>	<p>薬価 37.20</p>	 <p>長径 11.1mm 短径 7.6mm 厚み 4.3mm 重量 275mg</p> <p>ZE75</p>			
消化器用剤	<p>肝・胆・消化機能改善剤 236 日本薬局方 ウルソデオキシコール酸錠 ウルソデオキシコール酸錠100mg [ZE] 後発品</p>				<p>ウルソ錠100mg (10.10)</p>
	<p>1錠中: ウルソデオキシコール酸…100mg</p> <p>性状:白色の素錠</p>	<p>薬価 6.60</p>	 <p>直径 8.1mm 厚み 2.7mm 重量 150mg</p> <p>ZE11</p>		
	<p>H₂受容体拮抗剤 232 日本薬局方 ファモチジン錠 ファモチジン錠10mg [ZE] 後発品</p>				<p>ガスター錠10mg (18.90)</p>
<p>1錠中:ファモチジン…10mg</p> <p>性状:白色～微黄白色の素錠</p>	<p>薬価 10.10</p>	 <p>直径 7.2mm 厚み 3.6mm 重量 160mg</p> <p>ZE13</p>			
<p>H₂受容体拮抗剤 232 日本薬局方 ファモチジン錠 ファモチジン錠20mg [ZE] 後発品</p>				<p>ガスター錠20mg (22.90)</p>	
<p>1錠中:ファモチジン…20mg</p> <p>性状:白色～微黄白色の素錠</p>	<p>薬価 10.10</p>	 <p>直径 8.0mm 厚み 3.9mm 重量 220mg</p> <p>ZE14</p>			



詳細は各品目の添付文書をご参照ください。



製品に関するお問い合わせ先

全星薬品工業株式会社 医薬情報部 ☎0120-189-228 受付時間/9:00~17:00(土・日・祝日を除く)

薬効分類	製品名 成分・分量／性状	薬効分類番号 後発品分類	剤形(実物大写真) 本体識別コード・サイズ 包装識別コード	包装写真(縮小)	他社品名等
------	-----------------	-----------------	-------------------------------------	----------	-------

消化器用剤

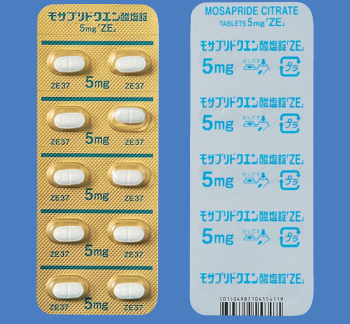

<p>総合消化酵素製剤 233</p> <p>ボルトミー®配合錠</p> <p>後発品</p>					
<p>1錠中: ピオチアスターゼ2000……2mg セルラーゼAP3………2mg ニューラーゼ………1mg 膵臓性消化酵素TA………72mg</p> <p>性状:白色又はわずかに灰色を帯びた白色のフィルムコート錠</p>	<p>薬価</p> <p>5.50</p>	<p>直径 6.9mm</p> <p>厚み 4.2mm</p> <p>重量 145mg</p>			
		<p>VOT</p>			

<p>消化管運動機能改善剤 239</p> <p>日本薬局方 モサプリドクエン酸塩錠</p> <p>モサプリドクエン酸塩錠2.5mg [ZE]</p> <p>後発品</p>					<p>ガスモチン錠2.5mg (10.10)</p>
<p>1錠中: モサプリドクエン酸塩水和物…2.65mg (モサプリドクエン酸塩として2.5mg)</p> <p>性状: 白色のフィルムコーティング錠</p>	<p>薬価</p> <p>9.80</p>	<p>直径 6.2mm</p> <p>厚み 3.3mm</p> <p>重量 82mg</p>			
		<p>ZE36</p>			

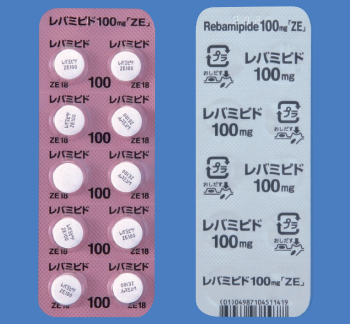
<p>消化管運動機能改善剤 239</p> <p>日本薬局方 モサプリドクエン酸塩錠</p> <p>モサプリドクエン酸塩錠5mg [ZE]</p> <p>後発品</p>					<p>ガスモチン錠5mg (13.50)</p>
<p>1錠中: モサプリドクエン酸塩水和物…5.29mg (モサプリドクエン酸塩として5mg)</p> <p>性状: 白色のフィルムコーティング錠</p>	<p>薬価</p> <p>10.10</p>	<p>長径 9.2mm</p> <p>短径 4.6mm</p> <p>厚み 3.7mm</p> <p>重量 140mg</p>			
		<p>ZE37</p>			

<p>胃炎・胃潰瘍治療剤 232</p> <p>日本薬局方 レバミピド錠</p> <p>レバミピド錠100mg [ZE]</p> <p>後発品</p>					<p>ムコスタ錠100mg (10.70)</p>
<p>1錠中:レバミピド…100mg</p> <p>性状:白色のフィルムコーティング錠</p>	<p>薬価</p> <p>10.10</p>	<p>直径 8.1mm</p> <p>厚み 3.4mm</p> <p>重量 175mg</p>			
		<p>ZE18</p>			

カルシウム剤

<p>Caアスパルテート製剤 321</p> <p>L-アスパラギン酸Ca錠200mg [サワイ]</p> <p>(沢井) 後発品</p>					<p>アスパラ-CA錠200 (5.70)</p>
<p>1錠中: L-アスパラギン酸カルシウム水和物 (無水物として)…200mg</p> <p>性状:白色の素錠</p>	<p>薬価</p> <p>5.70</p>	<p>直径 9.0mm</p> <p>厚み 4.0mm</p> <p>重量 275mg</p>			
		<p>SW-ASC</p>			

製品に関するお問い合わせ先

全星薬品工業株式会社 医薬情報部 ☎0120-189-228 受付時間/9:00~17:00(土・日・祝日を除く)



詳細は各品目の添付文書をご参照ください。



薬効分類	製品名	薬効分類番号	剤形(実物大写真) 本体識別コード・サイズ 包装識別コード	包装写真(縮小)	他社品名等
	成分・分量/性状	後発品分類			



痛風治療剤

394 アルカリ化療法剤・酸性尿・アシドーシス改善- ウタゲン®配合散 (後発品)				ウラリット-U配合散 (16.50)
1g中: クエン酸カリウム………463mg クエン酸ナトリウム水和物…390mg 性状:淡橙色の粉末～粒	薬価 7.10			

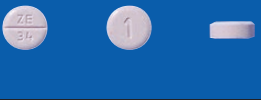
糖尿病用剤

スルホニルウレア系経口血糖降下剤 396 日本薬局方 グリメピリド錠 グリメピリド錠0.5mg [ZE] (後発品)				アマリール0.5mg錠 (10.10)	
1錠中:グリメピリド…0.5mg 性状:白色の素錠	薬価 9.80				
		直径 6.0mm 厚み 1.8mm 重量 65mg ZE30			

スルホニルウレア系経口血糖降下剤 396 日本薬局方 グリメピリド錠 グリメピリド錠1mg [ZE] (後発品)				アマリール1mg錠 (14.10)	
1錠中:グリメピリド…1mg 性状:淡紅色の素錠	薬価 10.10				
		直径 6.0mm 厚み 2.4mm 重量 85mg ZE34			

スルホニルウレア系経口血糖降下剤 396 日本薬局方 グリメピリド錠 グリメピリド錠3mg [ZE] (後発品)				アマリール3mg錠 (32.90)	
1錠中:グリメピリド…3mg 性状:微黄白色の素錠	薬価 11.10				
		直径 8.0mm 厚み 2.8mm 重量 170mg ZE35			

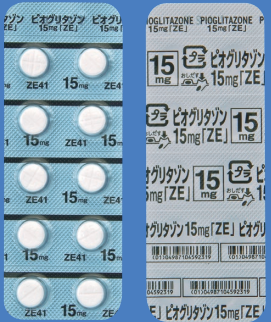
インスリン抵抗性改善剤・2型糖尿病治療剤 396 日本薬局方 ピオグリタゾン塩酸塩錠 ピオグリタゾン錠15mg [ZE] (後発品)				アクトス錠15 (54.10)	
1錠中: ピオグリタゾン塩酸塩…16.53mg (ピオグリタゾンとして15mg) 性状:白色～帯黄白色の素錠	薬価 17.50				
		直径 7.1mm 厚み 2.4mm 重量 120mg ZE41			





製品に関するお問い合わせ先

全星薬品工業株式会社 医薬情報部 ☎0120-189-228 受付時間/9:00~17:00(土・日・祝日を除く)





詳細は各品目の添付文書をご参照ください。





薬効分類	製品名	薬効分類番号	剤形(実物大写真) 本体識別コード・サイズ 包装識別コード	包装写真(縮小)	他社品名等
	成分・分量/性状	後発品分類			

糖尿病用剤



インスリン抵抗性改善剤・2型糖尿病治療剤 396 日本薬局方 ピオグリタゾン塩酸塩錠 ピオグリタゾン錠30mg [ZE] 後発品	1錠中: ピオグリタゾン塩酸塩…33.06mg (ピオグリタゾンとして30mg) 性状:白色~帯黄白色の素錠	薬価	  		アクトス錠30 (100.50)
		29.00	直径 7.1mm 厚み 2.5mm 重量 120mg ZE42		





骨粗鬆症治療剤

骨粗鬆症治療剤 399 日本薬局方 リセドロン酸ナトリウム錠 リセドロン酸Na錠2.5mg [ZE] 後発品	1錠中: リセドロン酸ナトリウム水和物…2.87mg (リセドロン酸ナトリウムとして2.5mg) 性状:白色~帯黄白色の フィルムコーティング錠	薬価	  		アクトネル錠2.5mg (76.90) ベネット錠2.5mg (80.20)
		32.00	直径 6.6mm 厚み 3.4mm 重量 115mg ZE27		

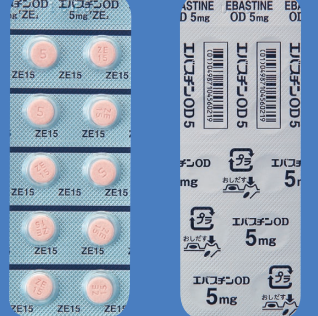
骨粗鬆症治療剤・骨ページェット病治療剤 399 日本薬局方 リセドロン酸ナトリウム錠 リセドロン酸Na錠17.5mg [ZE] 後発品	1錠中: リセドロン酸ナトリウム水和物…20.09mg (リセドロン酸ナトリウムとして17.5mg) 性状: 淡紅色のフィルムコーティング錠(楕円形)	薬価	  		アクトネル錠17.5mg (452.50) ベネット錠17.5mg (488.30)
		153.20	長径 8.1mm 短径 4.6mm 厚み 3.4mm 重量 115mg ZE17.5		

アレルギー用剤

持続性選択H1受容体拮抗剤 449 日本薬局方 エバスタチン口腔内崩壊錠 エバスタチンOD錠5mg [ZE] 後発品	1錠中:エバスタチン… 5mg 性状:淡紅色の素錠	薬価	  		エバステルOD錠5mg (53.70)
		23.30	直径 6.5mm 厚み 2.3mm 重量 100mg ZE15		

持続性選択H1受容体拮抗剤 449 日本薬局方 エバスタチン口腔内崩壊錠 エバスタチンOD錠10mg [ZE] 後発品	1錠中:エバスタチン… 10mg 性状:白色の素錠	薬価	  		エバステルOD錠10mg (71.30)
		28.50	直径 8.0mm 厚み 3.1mm 重量 200mg ZE16		

詳細は各品目の添付文書をご参照ください。

製品に関するお問い合わせ先

全星薬品工業株式会社 医薬情報部 ☎0120-189-228 受付時間/9:00~17:00(土・日・祝日を除く)

薬効分類

製品名 成分・分量／性状	薬効分類番号 後発品分類	剤形(実物大写真) 本体識別コード・サイズ 包装識別コード	包装写真(縮小)	他社品名等
-----------------	-----------------	-------------------------------------	----------	-------

アレルギー用剤

アレルギー性疾患治療剤 449 オキサトミド錠30mg [ZE] 後発品					
1錠中:オキサトミド… 30mg 性状:白色の素錠	薬価 5.90		ZE32		

アレルギー性疾患治療剤 449 日本薬局方 オロパタジン塩酸塩錠 オロパタジン塩酸塩錠2.5mg [ZE] 後発品					アレロク錠2.5 (29.40)
1錠中: オロパタジン塩酸塩…2.5mg 性状: 淡黄赤色のフィルムコーティング錠	薬価 10.10		ZE94		

アレルギー性疾患治療剤 449 日本薬局方 オロパタジン塩酸塩錠 オロパタジン塩酸塩錠5mg [ZE] 後発品					アレロク錠5 (37.20)
1錠中: オロパタジン塩酸塩…5mg 性状: 淡黄赤色のフィルムコーティング錠	薬価 11.90		ZE95		

アレルギー性疾患治療剤 449 日本薬局方 フェキソフェナジン塩酸塩錠 フェキソフェナジン塩酸塩錠30mg [ZE] 後発品					アレグラ錠30mg (36.70)
1錠中: フェキソフェナジン塩酸塩…30mg 性状: うすいだいたい色のフィルムコーティング錠	薬価 21.80		ZE76		

アレルギー性疾患治療剤 449 日本薬局方 フェキソフェナジン塩酸塩錠 フェキソフェナジン塩酸塩錠60mg [ZE] 後発品					アレグラ錠60mg (46.60)
1錠中: フェキソフェナジン塩酸塩…60mg 性状: うすいだいたい色のフィルムコーティング錠	薬価 15.10		ZE77		



詳細は各品目の添付文書をご参照ください。



製品に関するお問い合わせ先

全星薬品工業株式会社 医薬情報部 ☎0120-189-228 受付時間／9:00～17:00(土・日・祝日を除く)

薬効分類	製品名	薬効分類番号	剤形(実物大写真) 本体識別コード・サイズ 包装識別コード	包装写真(縮小)	他社品名等
	成分・分量/性状	後発品分類			

抗菌剤

広範囲経口抗菌剤 624 日本薬局方 レボフロキサシ錠 レボフロキサシ錠250mg [ZE] 後発品				クラビット錠250mg (194.60)
	1錠中: レボフロキサシン水和物…256.2mg (レボフロキサシンとして250mg) 性状: 黄色のフィルムコーティング錠	薬価 48.50		

広範囲経口抗菌剤 624 日本薬局方 レボフロキサシ錠 レボフロキサシ錠500mg [ZE] 後発品		※縮小写真 		クラビット錠500mg (325.20)
	1錠中: レボフロキサシン水和物…512.5mg (レボフロキサシンとして500mg) 性状: うすいだいだい色のフィルムコーティング錠	薬価 67.40		



「ZE」

詳細は各品目の添付文書をご参照ください。

- 学術情報のお問い合わせ
医薬情報部 ☎ 0120-189-228
- 販売に関するお問い合わせ
全星薬品株式会社 072-250-2404

<https://www.zenseiyakuhin.co.jp>

コード一覧表 (JANコード付き)

コード一覧表(JANコード付き)

製品名	形態区分	容量	統一商品コード	JANコード	GS1コード:販売包装単位	GS1コード:調剤包装単位
モサブライドエン酸塩錠5mg「ZE」	PTP	1000錠	104054121	4987104054121	(01)14987104054128	(01)04987104554119
モサブライドエン酸塩錠5mg「ZE」	PTP	1050錠	104054138	4987104054138	(01)14987104054135	(01)04987104554133
モサブライドエン酸塩錠5mg「ZE」	バラ	1000錠	104054145	4987104054145	(01)14987104054142	(01)04987104554164
リセドロン酸Na錠2.5mg「ZE」	PTP	100錠	104092505	4987104092505	(01)14987104092502	(01)04987104592517
リセドロン酸Na錠2.5mg「ZE」	PTP	140錠	104092512	4987104092512	(01)14987104092519	(01)04987104592524
リセドロン酸Na錠2.5mg「ZE」	PTP	500錠	104092529	4987104092529	(01)14987104092526	(01)04987104592517
リセドロン酸Na錠17.5mg「ZE」	PTP	20錠	104059010	4987104059010	(01)14987104059017	(01)04987104559008
リセドロン酸Na錠17.5mg「ZE」	PTP	56錠	104059027	4987104059027	(01)14987104059024	(01)04987104559022
レバミピド錠100mg「ZE」	PTP	100錠	104011407	4987104011407	(01)14987104011404	(01)04987104511419
レバミピド錠100mg「ZE」	PTP	210錠	104011414	4987104011414	(01)14987104011411	(01)04987104511433
レバミピド錠100mg「ZE」	PTP	500錠	104011421	4987104011421	(01)14987104011428	(01)04987104511419
レバミピド錠100mg「ZE」	PTP	1050錠	104011438	4987104011438	(01)14987104011435	(01)04987104511433
レバミピド錠100mg「ZE」	バラ	500錠	104011469	4987104011469	(01)14987104011466	(01)04987104511457
レボフロキサシン錠250mg「ZE」	PTP	100錠	104070015	4987104070015	(01)14987104070012	(01)04987104570010
レボフロキサシン錠250mg「ZE」	PTP	500錠	104070022	4987104070022	(01)14987104070029	(01)04987104570010
レボフロキサシン錠500mg「ZE」	PTP	50錠	104070114	4987104070114	(01)14987104070111	(01)04987104570102
レボフロキサシン錠500mg「ZE」	PTP	100錠	104070121	4987104070121	(01)14987104070128	(01)04987104570102
ロサルタンカリウム錠25mg「ZE」	PTP	100錠	104053018	4987104053018	(01)14987104053015	(01)04987104553013
ロサルタンカリウム錠25mg「ZE」	PTP	500錠	104053025	4987104053025	(01)14987104053022	(01)04987104553013
ロサルタンカリウム錠50mg「ZE」	PTP	100錠	104053117	4987104053117	(01)14987104053114	(01)04987104553112
ロサルタンカリウム錠50mg「ZE」	PTP	500錠	104053124	4987104053124	(01)14987104053121	(01)04987104553112
ロサルタンカリウム錠50mg「ZE」	PTP	700錠	104053131	4987104053131	(01)14987104053138	(01)04987104553129
ロサルタンカリウム錠50mg「ZE」	バラ	500錠	104053148	4987104053148	(01)14987104053145	(01)04987104553150
ロサルタンカリウム錠100mg「ZE」	PTP	100錠	104053216	4987104053216	(01)14987104053213	(01)04987104553211